

LAMPIRAN II
PERATURAN BUPATI BULUNGAN
NOMOR 27 TAHUN 2013
TENTANG PAKAIAN DINAS DI LINGKUNGAN
PEMERINTAH DAERAH KABUPATEN BULUNGAN

A. Mutz

1. Mutz Pegawai Negeri Sipil Di Lingkungan Pemerintah Daerah Kabupaten Bulungan :

Dari Depan



Mutz Pegawai Negeri Sipil Gol IVa ke atas dari samping.

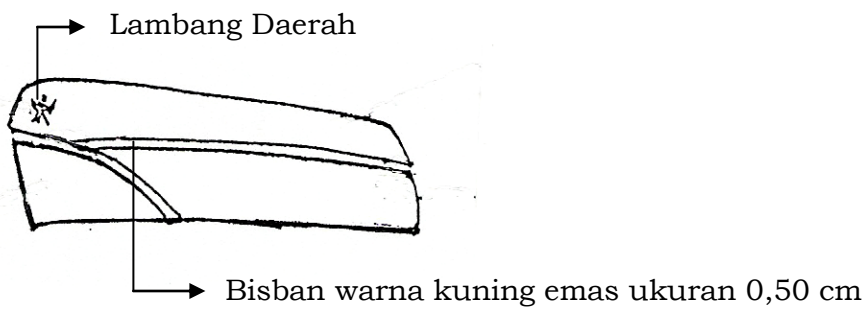

Mutz Pegawai Negeri Sipil Gol III dari samping.

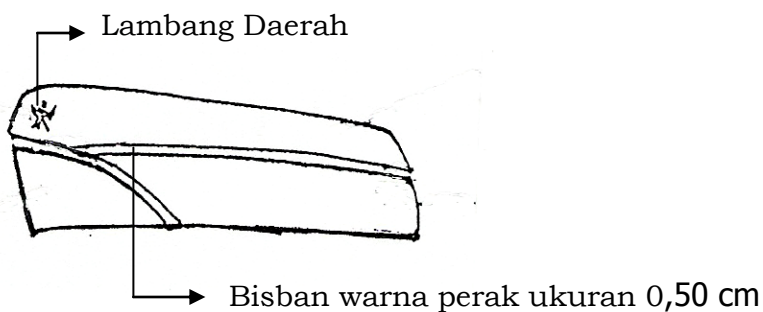

Mutz Pegawai Negeri Sipil Gol II dari samping.

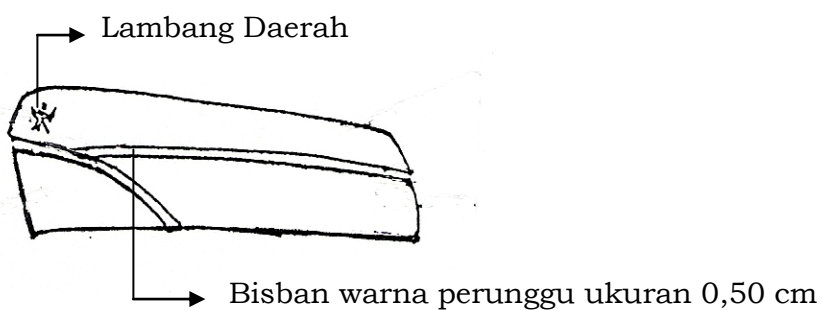

Mutz Pegawai Negeri Sipil Gol I dari samping.

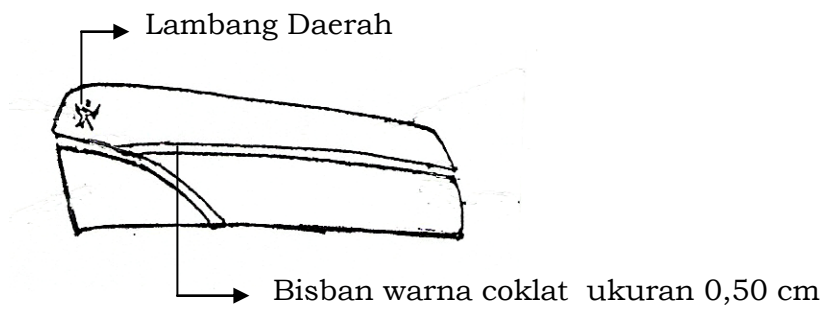

B. KOPIAH.

DARI DEPAN

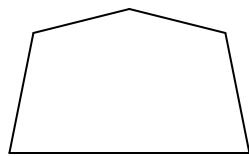

DARI SAMPING

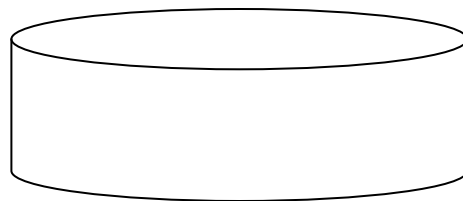

Keterangan : Bahan dasar kain warna hitam polos.

C. TOPI CAMAT DAN LURAH.

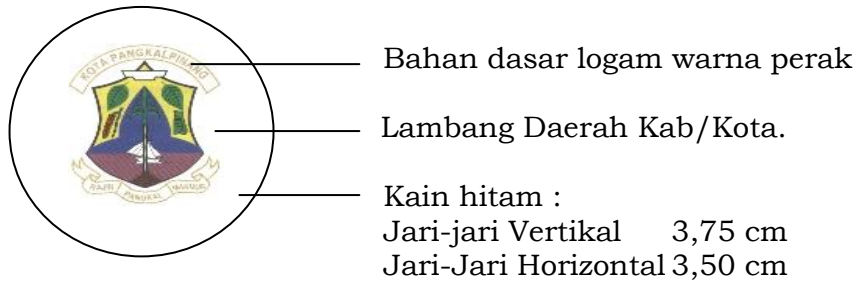

D. TOPI UPACARA.

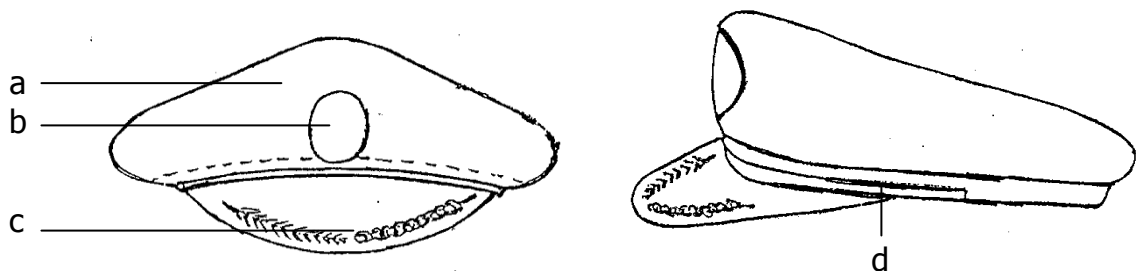

Keterangan :

- a. Bahan dasar kain warna hitam.
- b. Lambang Daerah Kab/Kota.
- c. Padi dan kapas dibordir.
- d. Pita emas.

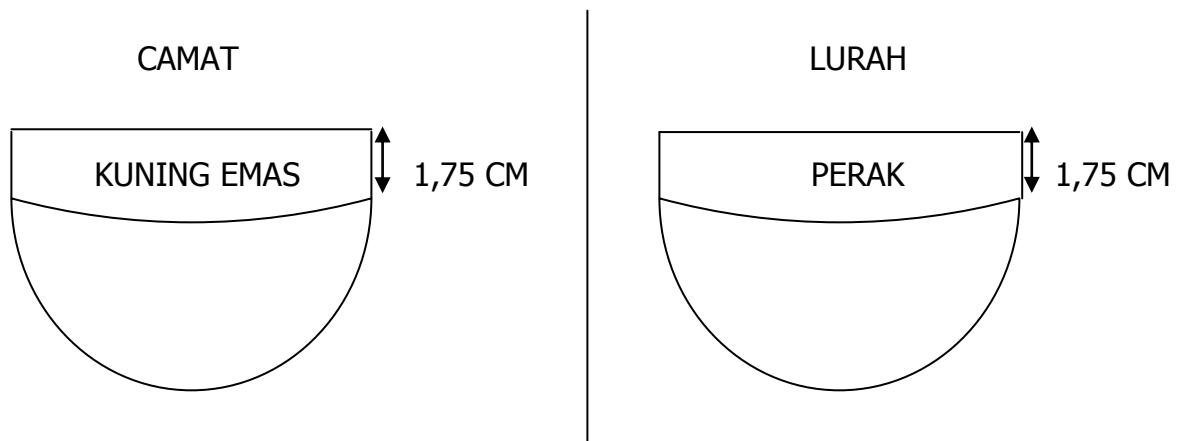

E. TANDA PANGKAT.

1. CAMAT.

a. Harian.

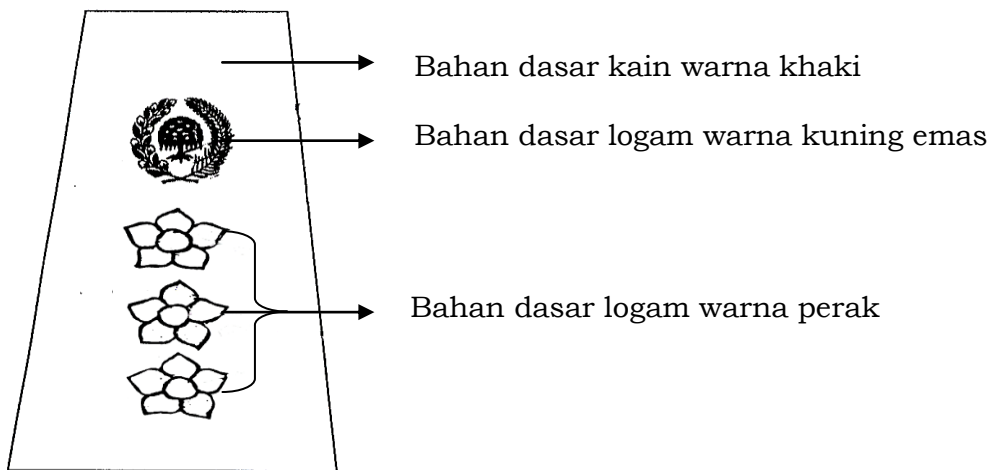

b. Upacara.

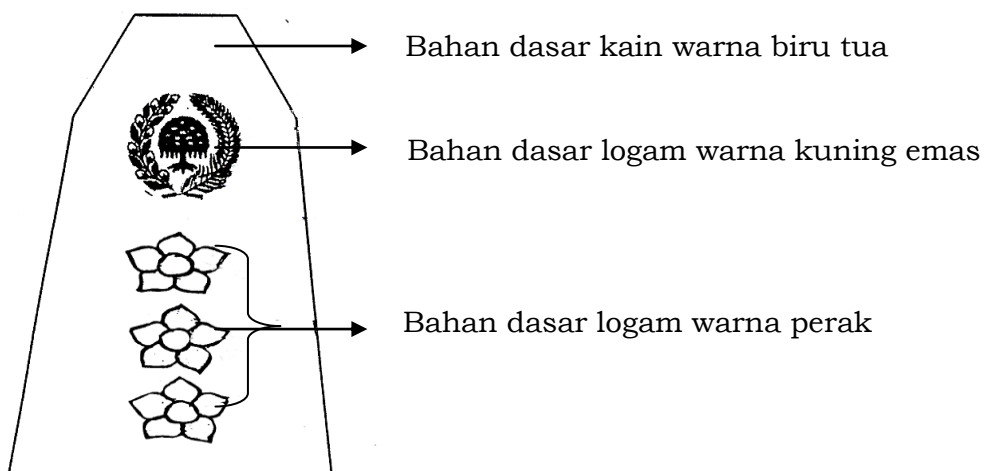

2. LURAH.

a. Harian.

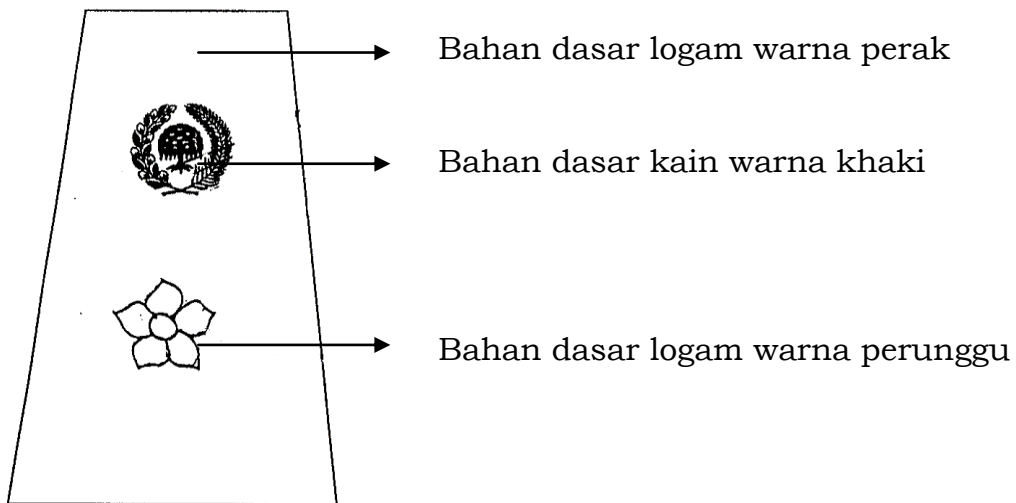

b. Upacara

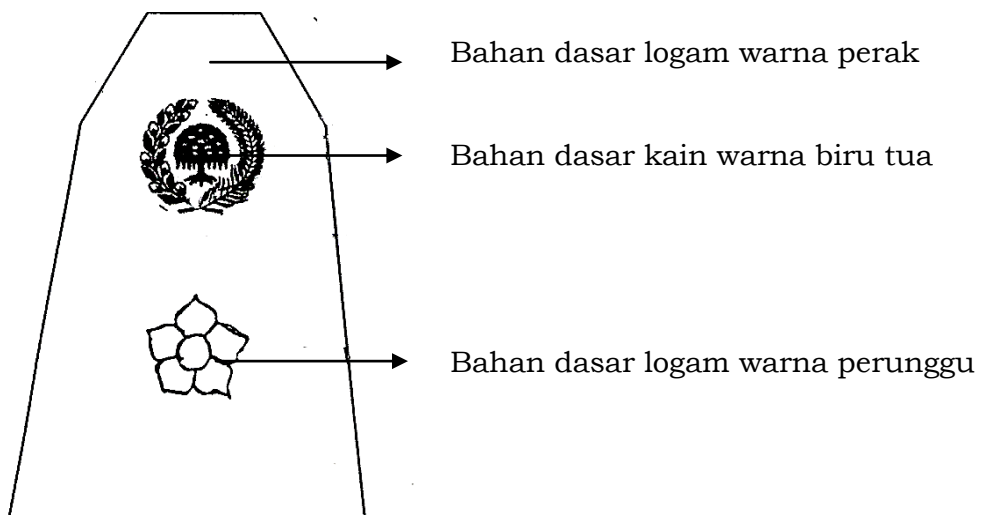

F. TANDA JABATAN.

1. CAMAT.

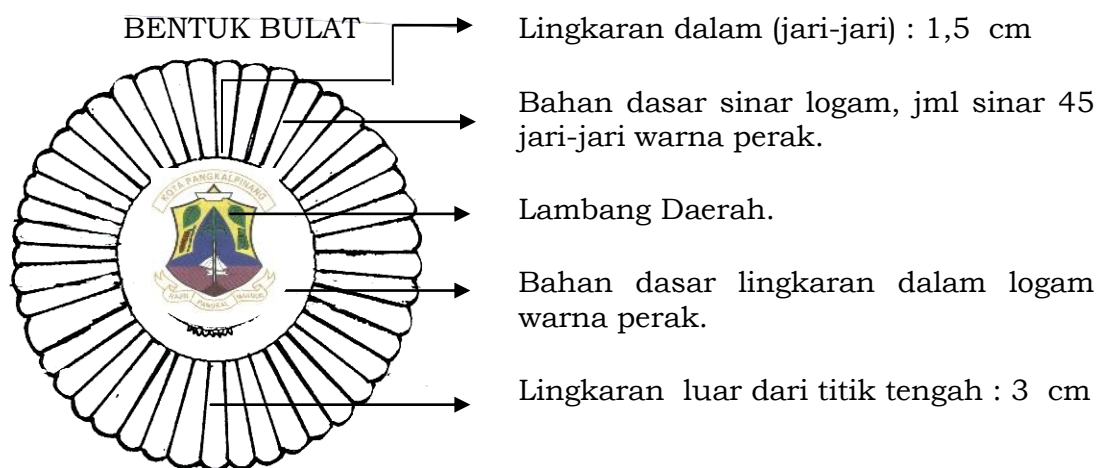

2. LURAH.

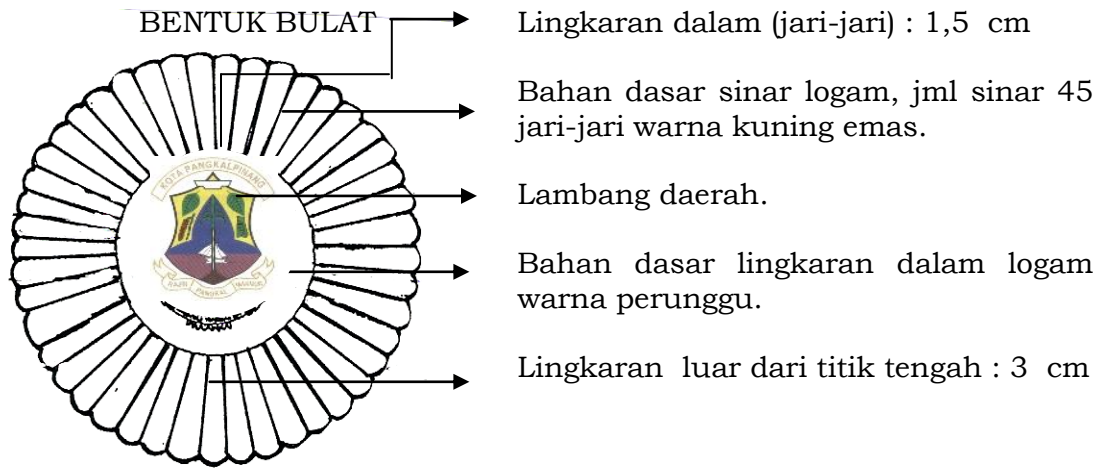

G. LENCANA KORPRI.



H. PAPAN NAMA.

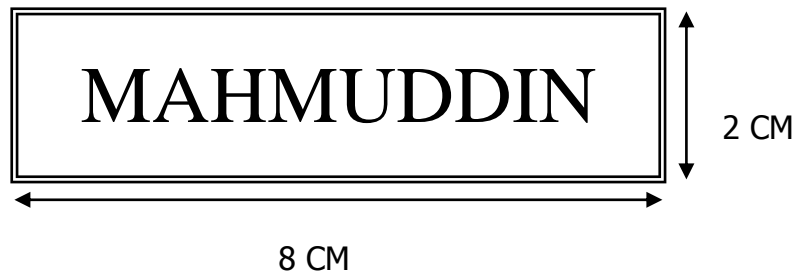

I. NAMA PEMERINTAH DAERAH.

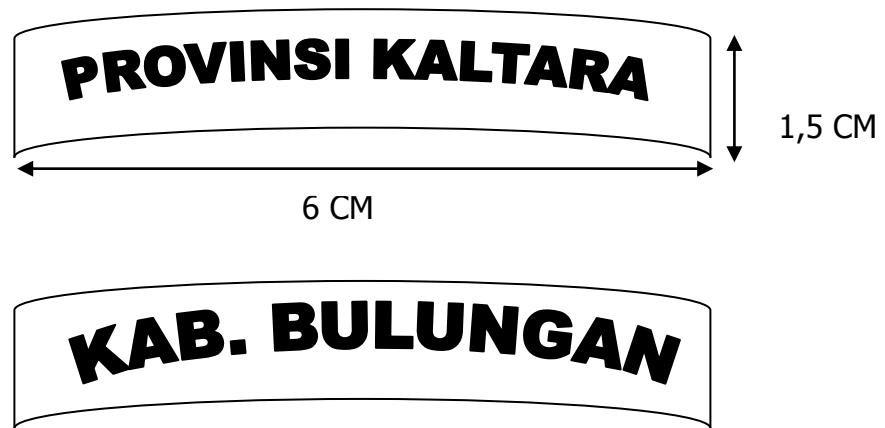

J. LAMBANG DAERAH KABUPATEN BULUNGAN



K. BADGE PERLINDUNGAN MASYARAKAT



L. TANDA MONOGRAM PERTAHANAN SIPIL



M. TANDA PENGENAL

 PEMERINTAH KABUPATEN BULUNGAN SETDA KAB. BULUNGAN <hr/> <div style="border: 1px solid black; padding: 5px; width: fit-content; margin: 0 auto;">Photo 4 x 4,5</div>	Nama : NIP : Jabatan : Gol. Darah : Alamat Kantor : Dikeluarkan : Sekretaris Daerah, Nama Jelas
--	--

4,5 cm

8,5 cm

Ditetapkan di Tanjung Selor
pada tanggal 20 Nopember 2013

BUPATI BULUNGAN,

ttd.

BUDIMAN ARIFIN

Diundangkan di Tanjung Selor
pada tanggal 20 Nopember 2013

SEKRETARIS DAERAH KABUPATEN BULUNGAN

ttd.

SUDJATI

BERITA DAERAH KABUPATEN BULUNGAN TAHUN 2013 NOMOR 27.

Salinan sesuai dengan Aslinya

KEPALA BAGIAN HUKUM,

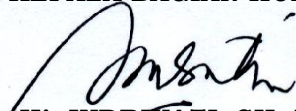

Hj. INDRIYATI, SH, M.Si

Pembina Tk. I / IV B

Nip.196403281995032001

NO.	N A M A	JABATAN	PARAF
1.	DR. Drs.Liet Ingai, M.Si	Wakil Bupati	
2.	H. Sudjati, SH	Sekretaris Daerah	
3.	H. Darmansyah Umar, SE	Asisten III	
4.	Hj. Indriyati, SH, M.Si	Kabag. Hukum	
5.	Jotam Liling Sallata, SH	Kabag. Organisasi	

Salinan Sesuai dengan Aslinya

KEPALA BAGIAN HUKUM,

Hj. INDRIYATI, SH, M.Si

PEMBINA TK.I/IV B

Nip.196403281995032001